

AW 10 S

DA

BETJENINGSVEJLEDNING
LUFTVASKER



Indholdsfortegnelse

Henvisninger vedrørende betjeningsvejledningen	2
Sikkerhed	2
Oplysninger om enheden	4
Transport og opbevaring	5
Montering og installation	5
Betjening	6
Tilbehør, som kan bestilles	7
Fejl og driftsforstyrrelser	7
Vedligeholdelse	8
Teknisk bilag	10
Bortskaffelse	10

Henvisninger vedrørende betjeningsvejledningen

Symboler



Advarsel mod elektrisk spænding

Dette symbol henviser til en fare for personers liv og sundhed på grund af elektrisk spænding.



Advarsel

Signalordet betegner en fare med middelsvær risikograd, som, hvis den ikke forhindres, kan føre til døden eller alvorlige kvæstelser.



Forsigtig

Signalordet betegner en fare med lav risikograd, som, hvis den ikke forhindres, kan føre til ringe eller moderate kvæstelser.

Bemærk

Signalordet henviser til vigtige oplysninger (f.eks. skader på materialer), men ikke til farer.



Info

Anvisninger med dette symbol hjælper dig til at udføre dine opgaver hurtigt og sikkert.



Følg brugervejledningen

Anvisninger med dette symbol henviser til, at betjeningsvejledningen skal overholdes.

Den aktuelle version af betjeningsvejledningen og EU-overensstemmelseserklæringen kan hentes under følgende link:

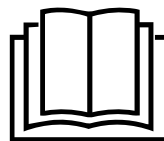

AW 10 S



<https://hub.trotec.com/?id=42937>

Sikkerhed

Læs denne vejledning omhyggeligt igennem før ibrugtagning / anvendelse af enheden, og opbevar altid vejledningen i umiddelbar nærhed af opstillingsstedet eller på enheden!



Advarsel

Læs alle sikkerhedsadvarsler og anvisninger.

Manglende overholdelse af advarsler og anvisninger kan resultere i elektrisk stød, brand og / eller alvorlige personskader.

Gem alle sikkerhedsadvarsler og anvisninger til fremtidig brug.

Apparatet kan anvendes af børn over 8 år og personer med reducerede fysiske, sensoriske eller mentale evner eller manglende erfaring og/eller viden, hvis de er under opsyn eller er blevet instrueret i brugen og har forstået farerne, som er forbundet hermed.

Børn må ikke leget med værktøjet. Rengøring og brugervedligeholdelse må ikke udføres af børn, der ikke er under opsyn.

- Anvend ikke enheden i eksplosionsfarlige rum.
- Anvend ikke enheden i en aggressiv atmosfære.
- Opstil enheden oprejst og stabilt.
- Apparatet må kun fyldes med frisk drikkevand.
- Stik aldrig genstande eller lemmer ind i apparatet.
- Dæk ikke enheden til, og transportér den ikke under brug.
- Enheden er ikke legetøj. Hold børn og dyr på afstand. Anvend kun apparatet under opsyn.
- Sørg for, at alle el-ledninger, der befinder sig uden for enheden, er beskyttet mod beskadigelser (f.eks. fra dyr). Brug aldrig enheden, hvis der er skader på elledninger eller på stikkontakten!
- Sæt strømstikket i en stikkontakt, der er korrekt sikret.
- Tag hensyn til enhedens tilslutningseffekt, ledningslængden og anvendelsesformålet, når du vælger forlængerledning til netkablet. Rul forlængerledningen helt ud. Undgå elektrisk overbelastning.

- Ledningen til apparatet skal altid trækkes ud af strømstikket (tag fat omkring netstikket), inden påbegyndelse af vedligeholdelse, pleje og reparationer på apparatet.
- Sluk for apparatet, og tag netkablet ud af el-stikkontakten, når du ikke skal bruge apparatet.
- Anvend aldrig apparatet, hvis der konstateres skader på el-stikket eller el-ledningerne.
Hvis ledningen til apparatets nettilslutning bliver beskadiget, skal den udskiftes hos producenten eller dennes serviceafdeling eller af en lignende kvalificeret person for at undgå skader.
Defekte el-ledninger udgør en alvorlig fare for sundheden!
- Overhold ved opstilling af apparatet minimumsafstandene til vægge og genstande såvel som opbevarings- og driftsbetingelserne, som beskrevet i kapitlet tekniske data.
- Sørg for, at luftindgange og luftudgange er fri.
- Sørg for, at indsugningssiden altid er fri for snavs og løse genstande.
- Fjern ikke sikkerhedsmærker, mærkater eller etiketter fra instrumentet. Hold alle sikkerhedsmærker, mærkater og etiketter i læsbar stand.

Tilsigtet brug

Brug kun apparatet til befugtning og rensning af indendørs luft, og overhold de tekniske data. Apparatet er egnet til befugtning af rumluft for at opnå et behageligt rumklima.

Utilsigtet brug

- Opstil ikke apparatet på våde eller oversvømmede underlag.
- Læg ikke genstande, som f.eks. tøj, på enheden.
- Anvend ikke apparatet udendørs.
- Fordel ikke andre væsker udover frisk drikkevand med apparatet.
- Anvend ikke apparatet til at fjerne store mængder snavs fra luften.
- Konstruktionsmæssige ændringer samt til- eller ombygninger på instrumentet uden tilladelse fra producenten er forbudt.

Personalets kvalifikationer

Personer, der anvender dette apparat, skal:

- Være sig de farer bevidst, der opstår ved arbejde med el-apparater i fugtige miljøer.
- Have læst og forstået betjeningsvejledningen, især kapitlet Sikkerhed.

Vedligeholdelsesopgaver, som kræver at huset åbnes, må kun udføres af autoriserede elektrikere eller Trotec.

Resterende farer



Advarsel mod elektrisk spænding

Arbejde på elektriske komponenter må kun udføres af en autoriseret elektriker!



Advarsel mod elektrisk spænding

Tag stikket ud af stikkontakten før alt arbejde på enheden!

Hold altid fat omkring stikket, når du tager ledningen ud af stikkontakten.



Advarsel

Der kan udgå farer fra denne varmekanon, hvis den anvendes fagligt ukorrekt eller utilsigtet af personer, der ikke er blevet instrueret i brugen! Overhold personalekvalifikationerne!



Advarsel

Instrumentet er ikke legetøj og skal opbevares utilgængeligt for børn!



Advarsel

Fare for kvælning!

Lad ikke emballagematerialet ligge og flyde. Det kan blive et farligt legetøj for børn.



Forsigtig

Hvis apparatet bliver væltet, vil der løbe vand ud fra den nederste del.

Adskil apparatet fra elnettet for at forebygge, at apparatet bliver beskadiget, fordi pumpen løber tør.

Forholdsregler i nødstilfælde

1. Sluk for apparatet.
2. Afbryd enhedens forbindelse til nettilslutningen. Hold altid fat omkring stikket, når du tager tilslutningsledningen ud af stikkontakten.
3. Tilslut ikke en defekt enhed til el-nettet igen.

Oplysninger om enheden

Beskrivelse af enheden

Apparatet er et 3 i 1-kombinationsapparatet til luftrensning, luftfugtning og lugtfjerning

Apparatet reducerer både lugte og elektrostatiske opladninger uden at forårsage kalkaflejringer eller våde steder i den forbindelse.

Det binder pollen, dyrehår og husstøv og reducerer både lugte og elektrostatiske opladninger uden at forårsage kalkaflejringer eller våde steder i den forbindelse.

Med en befugtningskapacitet fra op til 400 ml per time og en luftgennemstrømning fra op til 126 m³ per time egner apparatet sig til rum op til hhv. 25 m² og 63 m³.

Vandbeholderen har en kapacitet på ca. 9 liter og er udstyret med en vandstandsindikator. Er vandbeholderen tom, udsendes et advarselssignal, hvorefter apparatet slukkes automatisk.

Takket være den sensorstyrede automatiske drift er en regulering af ventilatorhastigheden afhængigt af rumluftfugtigheden mulig. Den relative luftfugtighed vises i den forbindelse i visningen på displayet.

Udover driften i automatisk tilstand kan du også vælge en af de tre blæsertrin automatisk.

Apparatet arbejder her støjsvagt med et lydstyrkeniveau på < 40 dB.

Herudover er apparatet forsynet med en natfunktion, der giver mulighed for støjsvag drift, mens du sover.

Billede af apparatet

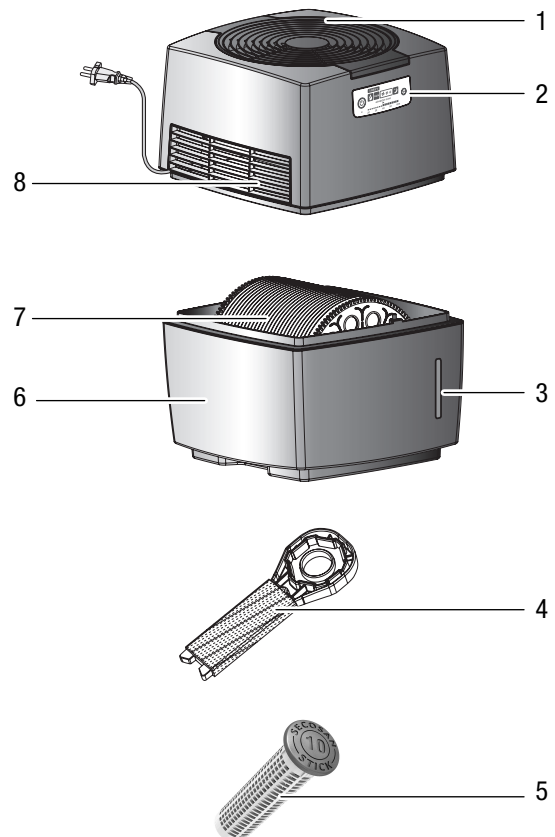

Nr.	Betegnelse
1	Luftindgang
2	Betjeningspanel
3	Visning af vandstand
4	Easy Kit
5	SecoSan® Stick 10 (ekstraudstyr)
6	Vandbeholder
7	Diskette
8	Luftudgang

Transport og opbevaring

Bemærk

Hvis du opbevarer eller transporterer apparatet på ukorrekt vis, kan apparatet blive beskadiget. Overhold instruktionerne for transport og opbevaring af værktøjet.

Transport

Vær opmærksom på følgende henvisninger, **før** apparatet transporteres:

- Sluk for apparatet.
- Hold altid fat omkring stikket, når du tager ledningen ud af stikkontakten.
- Kontrollér, om den øverste og nederste del af apparatet er fast forbundet med hinanden.
- Løft apparatet op ved foden.

Vær opmærksom på følgende anvisninger **efter** hver transport:

- Stil apparatet oprejst efter transporten.

Opbevaring

Vær opmærksom på følgende henvisninger, **før** opbevaring:

- Tøm og rengør vandbeholderen inden opbevaring (se kapitlet Vedligeholdelse).
- Hold altid fat omkring stikket, når du tager ledningen ud af stikkontakten.

Når du ikke anvender apparatet, skal du opbevare det:

- Tørt og beskyttet mod frost og varme
- I opret position på et sted, der er beskyttet mod støv og direkte sollys
- Om nødvendigt beskyttet mod indtrængende støv med en afdækning

Montering og installation

Medfølger ved levering

- 1 x apparat
- 1 x kombiværktøj Easy Kit
- 1 x betjeningsvejledning

Udpakning af apparatet

1. Åbn kassen og tag apparatet ud.
2. Fjern emballagen fuldstændigt fra apparatet.
3. Rul netkablet helt ud. Kontrollér, at netkablet ikke er beskadiget; sørg for ikke beskadige det, når det rulles op.

Ibrugtagning

- Kontrollér netkablets tilstand, før du tager apparatet i brug igen. Kontakt kundeservice, hvis du ikke er sikker på, at det er i orden.
- Opstil enheden oprejst og stabilt.
- Undgå snublefælder ved udlægning af netkablet eller andre elkabler, især ved opstilling af apparatet midt i rummet. Anvend kabelbroer.
- Sørg for, at forlængerledninger er rullet helt ud.

Sådan fyldes vandbeholderen

1. Løft den øverste del af apparatet af, og stil den til side.
2. Fjern emballagematerialet fra pladestablen.
3. Løft pladestablen ud af vandbeholderen.
4. Fjern yderligere emballagemateriale.
5. Sæt pladestablen ind i apparatet igen.
6. Fyld rent postevand i vandbeholderen.
⇒ Vandstanden må ikke overskride vandstandslinjen i vandbeholderen.
7. Læg SecoSan® Stick'en (ekstraudstyr) i det nederste område af vandbeholderen.
8. Kontrollér, om der er tilstrækkelig afstand mellem SecoSan® Stick'en og pladestablen. Pladestablen skal kunne bevæges frit.
9. Sæt den øverste del på vandbeholderen.
⇒ Displayet på den øverste del og logoet på den nederste del skal pege i samme retning.
10. Kontrollér, om den øverste og nederste del er korrekt forbundet med hinanden, da apparatet ellers ikke kan tændes.
11. Sæt strømstikket i en stikkontakt, der er korrekt sikret.

Betjening

Betjeningslementer

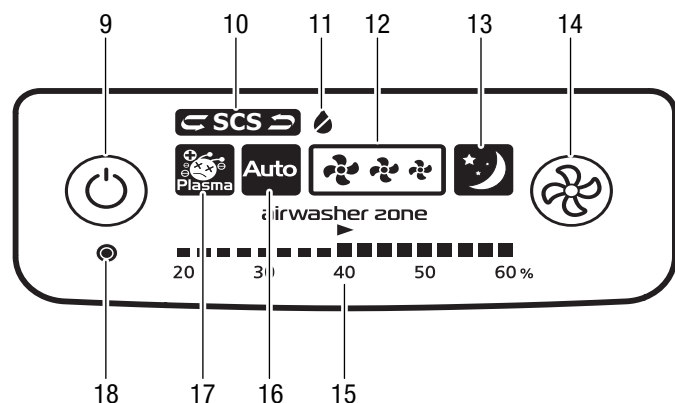

Nr.	Betegnelse	Beskrivelse
9	Knap <i>Power</i>	Tænd eller sluk for apparatet
10	Visning <i>SecoSan® Stick</i>	Lyser, når <i>SecoSan® Stick</i> skal udskiftes
11	Visning <i>Vandbeholder</i>	Lyser, når vandet skal efterfyldes.
12	Indikation af <i>Ventilatorhastighed</i>	Viser ventilatorhastigheden
13	Visning <i>Nattilstand</i>	Lyser, når natmodus er aktiveret
14	Knap <i>Indstilling af driftstype</i>	Indstilling af driftstype
15	Visningen <i>Luftfugtighed</i>	Viser den aktuelle rumluftfugtighed op til 60 %, også selv om apparatet slukker ved 50 %. airwasher zone = "trivselszone" mellem 40 % og 60 %.
16	Visning <i>Automatisk/permanent drift</i>	Lyser, når apparatet kører i automatisk/permanent drift.
17	Visning <i>Plasmagenerator</i>	Lyser, når plasmageneratoren er aktiveret
18	Reset-knap til <i>SecoSan® Stick</i>	Der skal trykkes på denne knap efter udskiftning af <i>SecoSan® Stick</i> 'en for at nulstille visningen <i>SecoSan® Stick</i>

Sådan tændes apparatet

Når apparatet er stillet op som beskrevet i kapitlet om ibrugtagning, er det driftsklart og kan tændes.

- Tryk på knappen *Power* (9).
⇒ Apparatet tændes.

Indstilling af driftstype

Følgende tabel viser en oversigt over driftstyper:

Driftstype	Beskrivelse	Visning
Auto	Regulering af ventilatorhastigheden afhængigt af rummets luftfugtighed. Når rumluftfugtigheden når 50 %, stopper apparatet. Det kører videre, så snart den målte luftfugtighed falder til under 50 %.	
Natfunktion	Apparatet arbejder i natmodus. LED-lyset i betjeningspanelet dæmpes. Ventilatoren kører i laveste hastighedstrin. Når rumluftfugtigheden når 50 %, stopper apparatet. Det kører videre, så snart den målte luftfugtighed falder til under 50 %.	
Ventilator maks.	Ventilatoren kører i højeste hastighedstrin, uafhængigt af rumluftfugtigheden.	
Ventilator med	Ventilatoren kører på det mellemste hastighedstrin, uafhængigt af rummets luftfugtighed.	
Ventilator min	Ventilatoren kører på det laveste hastighedstrin, uafhængigt af rummets luftfugtighed.	

- Tryk på knappen *Driftstype* (14), indtil den ønskede driftstype er indstillet.
⇒ Den tilhørende visning lyser.

Efterfyldning af vand

Vand skal efterfyldes, når visningen for *Vandbeholder* (11) er tændt.

Bemærk:

Efter ca. en uges brug, bør vandbeholderen rengøres, inden der efterfyldes rent drikkevand. Du kan finde flere oplysninger om rengøring af vandbeholderen i kapitlet Vedligeholdelse.

1. Tryk på knappen *Power* (9).
⇒ Apparatet slukkes.
2. Træk stikket ud af stikkontakten.
3. Tag den øverste del af vandbeholderen af.
4. Fyld rent postevand i vandbeholderen.
⇒ Vandstanden skal være under vandstandslinjen i vandbeholderen.
5. Kontrollér, om SecoSan® Stick'en (ekstraudstyr) ligger på det rigtige sted i vandbeholderen.
6. Sæt den øverste del på vandbeholderen.
⇒ Displayet på den øverste del og logoet på den nederste del skal pege i samme retning.
7. Kontrollér, om den øverste og nederste del er korrekt forbundet med hinanden, da apparatet ellers ikke kan tændes.
8. Sæt strømstikket i en stikkontakt, der er korrekt sikret.
9. Tryk på knappen *Power* (9).
⇒ Apparatet tændes igen.

Efter afsluttet anvendelse

- Hold altid fat omkring stikket, når du tager ledningen ud af stikkontakten.
- Tøm og rengør vandbeholderen.
- Fjern eventuelt SecoSan® Stick'en.
- Rengør det øverste ventilationsgitter, som beskrevet i kapitlet Vedligeholdelse.
- Rengør plasmageneratoren som beskrevet i kapitlet Vedligeholdelse.
- Opbevar apparatet som beskrevet i kapitlet Opbevaring.

Tilbehør, som kan bestilles

Betegnelse	Varenummer
SecoSan® Stick 10	6.100.004.110

Fejl og driftsforstyrrelser

Enheden er kontrolleret flere gange i løbet af produktionen for fejlfri funktion. Hvis der alligevel opstår funktionsfejl, skal du kontrollere enheden ud fra følgende liste.

Apparatet kan ikke tændes:

- Kontrollér nettilslutningen
- Kontrollér netkablet og netstikket for beskadigelser.
- Kontrollér netsikringen i bygningen.
- Kontrollér, om den øverste og nederste del er fast forbundet med hinanden.
- Vent 10 minutter, før du starter apparatet igen. Hvis apparatet ikke starter, skal du lade en specialvirksomhed eller Trotec foretage en elektrisk kontrol.

Der løber vand ud:

- Kontroller, om apparatet står opret og er opstillet stabilt.
- Kontrollér apparatet for utætheder.

Bemærk

Vent mindst 3 minutter efter alt vedligeholdelses- og reparationsarbejde. Tænd først derefter enheden igen.

Fungerer enheden ikke fejlfrit efter udført kontrol?

Kontakt kundeservice. Send eventuelt værktøjet til reparation hos en autoriseret eltekniker eller hos Trotec.

Vedligeholdelse

Aktiviteter før start på vedligeholdelse



Advarsel mod elektrisk spænding

Berør ikke strømstikket med våde eller fugtige hænder.

- Sluk for apparatet.
- Hold altid fat omkring stikket, når du tager ledningen ud af stikkontakten.

Rengøring af huset

Rengør kabinettet med en blød, let fugtig, fnugfri klud. Sørg for, at der ikke kommer fugt ind i huset. Sørg for, at fugt ikke kan komme i kontakt med elektriske komponenter. Brug ikke aggressive rengøringsmidler som f.eks. rengøringspray, opløsningsmidler, alkoholholdige rengøringsmidler eller skuremidler til at fugte kluden.

Rengør vandbeholderen, og udskift SecoSan® Stick (ekstraudstyr)

Rengør vandbeholderen mindst én gang om ugen og før hver ibrugtagning og driftsophør.

- ✓ Apparatet skal være slukket og afbrudt fra strømnettet.
 - ✓ Overdelen af apparatet skal være fjernet fra apparatet.
1. Tag pladestablen ud af vandbeholderen.
 2. Tag eventuelt SecoSan® Stick'en ud af vandbeholderen.
 3. Tøm resterende vand i et afløb.
 4. Rengør den indvendige side af vandbeholderen med et mildt rengøringsmiddel.
 5. Skyl vandbeholderen grundigt med rent vand.
 6. Tør beholderens indvendige side med en fnugfri klud.
 7. Hvis du ønsker at fortsætte med at bruge SecoSan® Stick, skal du skylle den grundigt med rent vand.
 - ⇒ SecoSan® Stick'en bør udskiftes ca. hver 6. måned. LED-visningen for SecoSan® Stick'en lyser, når udskiftning er nødvendig. Bortskaf SecoSan® Stick'en korrekt efter en udskiftning.
 8. Læg den nye SecoSan® Stick i et hjørne af vandbeholderen. Sørg for, at den roterende pladestabel ikke blokeres.
 9. Sæt pladestablen ind igen. Kontrollér, at pladestablen kan bevæges frit. Placer om nødvendigt SecoSan® Stick'en et andet sted, så pladestablen kan bevæges frit.
 10. Fyld rent postevand i vandbeholderen.
 11. Sæt den øverste del på apparatet igen.

Hvis du har udskiftet SecoSan® Stick, skal visningen *SecoSan® Stick* (10) nulstilles, efter at apparatet er blevet genstartet:

1. Tryk på reset-knappen (18) med et egnet stykke værktøj (f.eks. clips eller tandstikker) i ca. 3 sek.
 - ⇒ Visningen *SecoSan® Stick* (10) slukker.

Rengøring af pladestabel

- ✓ Apparatet skal være slukket og afbrudt fra strømnettet.
 - ✓ Overdelen af apparatet skal være fjernet fra apparatet.
1. Ved lidt snavs skal man sætte Easy Kit-værktøjet ind mellem to skiver og bevæge det frem og tilbage.

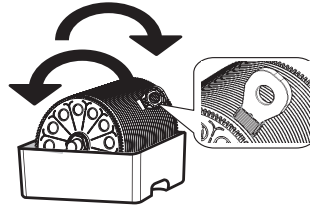

2. Ved meget snavs kan man skille pladestablen ad og rengøre de enkelte dele grundigt:

Afmontering af pladestabel

1. Tag pladestablen ud af vandbeholderen.
2. Åbn samlingen i siden med Easy Kit eller med en mønt ved at dreje kappen mod uret.

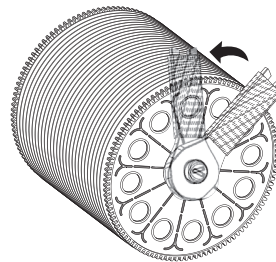

3. Fjern kappen.
4. Du kan nu tage skiverne af skaftet enkeltvis og rengøre dem.

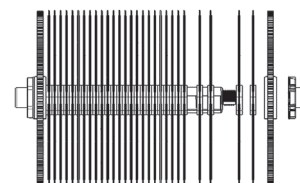

5. Sæt skiverne på skaftet igen efter rengøring.
6. Sæt kappen på skaftet igen og skru den fast med uret.
7. Sæt pladestablen ind i apparatet igen. Kontrollér, at pladestablen kan bevæges frit. Placer om nødvendigt SecoSan® Stick'en et andet sted, så pladestablen kan bevæges frit.
8. Sæt den øverste del på apparatet igen.

Rengøring af øverste ventilationsgitter

Rengør det øverste ventilationsgitter, hvis der er synlig snavs.

✓ Apparatet skal være slukket og afbrudt fra strømnettet.

1. Løsn den øverste skrue på bagsiden af apparatet med en egnet skruetrækker (stjerne, +).

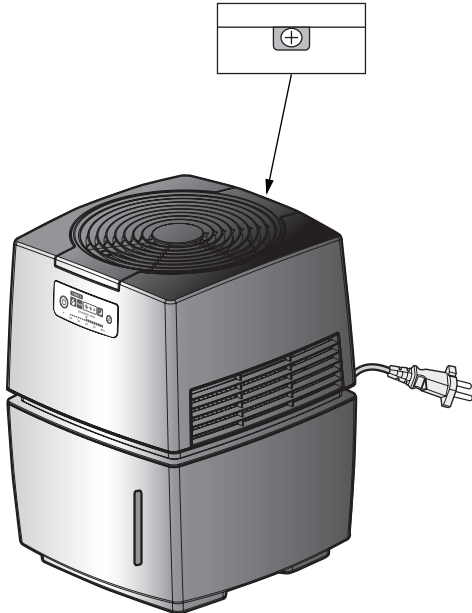

2. Tag ventilationsgitteret af.

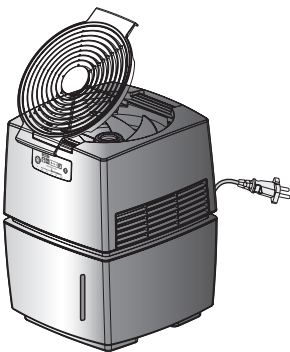

3. Rengør ventilationsgitteret med en fugtig, frugfri klud eller med en støvsuger.

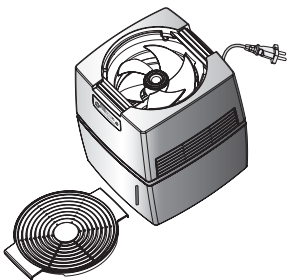

4. Hvis ventilatorens lameller også er meget snavsede, kan du fjerne støvet med en tør støveklud eller med en støvsuger (på lavt trin). Sørg for, at der ikke kommer fugt ind i ventilatoren.

5. Sæt ventilationsgitteret på apparatet igen, indtil det går i hak.

6. Skru skruen på bagsiden fast igen.

Rengøring af plasmagenerator

Rengør plasmageneratorens elektroder ca. hver 2. uge.

Anvend almindelige vatpinde til rengøringen. Du kan fugte vatpindene til rengøringen med lidt vand. Tør altid efter med en tør vatpind, når du anvender fugtige vatpinde.

✓ Apparatet skal være slukket og afbrudt fra strømnettet.

1. Løsn den øverste skrue på bagsiden af apparatet med en egnet skruetrækker (stjerne, +).

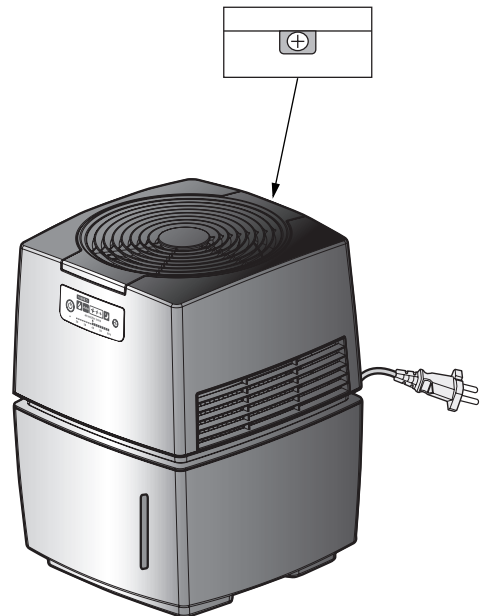

2. Tag ventilationsgitteret af.

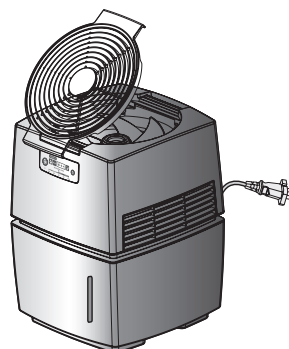

3. Tør forsigtigt over begge elektroder med en vatpind.

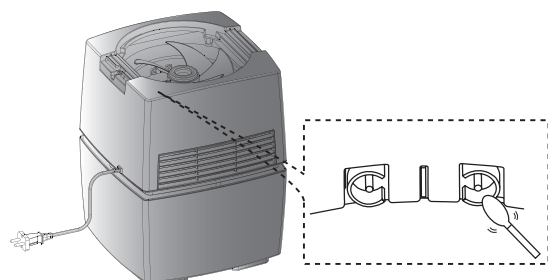

4. Sæt ventilationsgitteret på apparatet igen, indtil det går i hak.
5. Skru skruen på bagsiden fast igen.

Aktiviteter efter vedligeholdelsen

Hvis du ønsker at fortsætte med at bruge apparatet:

- Tilslut apparatet igen ved at sætte netstikket i stikkontakten.

Hvis du ikke bruger apparatet i længere tid:

- Opbevar apparatet som beskrevet i kapitlet Opbevaring.

Teknisk bilag

Tekniske specifikationer

Parametre	Værdi
Egnet til rum på op til:	25 m ² / 63 m ³
Befugtningskapacitet maks.	400 ml/h
Visning af den relative luftfugtighed	20 % til 60 %
Luftmængde, maks.	126 m ³ /h
Nettilslutning	1/N/PE ~ 220V / 50 - 60 Hz
Effektforbrug maks.	11 W
Lydtrykniveau i 1 m afstand (Trin maks.)	32 dB(A)
Vandbeholder	9 l
Dimensioner (længde x bredde x højde)	315 x 310 x 390 mm
Vægt	6 kg
Vandfilter	SecoSan® Stick 10

Bortskaffelse



Symbolet med en skraldespand med en streg over på et elektro- elektronikapparat betyder, at dette ikke må bortskaffes med husholdningsaffaldet efter endt levetid. Der er indsamlingssteder, hvor elektro- og elektronikapparater indsamles gratis i nærheden af din bopæl. Du finder adressen hos din kommune. Du kan også informere dig om de muligheder for tilbagelevering, som faciliteres af Trotec. Klik ind på vores webside: www.trotec24.com.

Den sorterede indsamling af elektro- og elektronikapparater giver mulighed for genbrug, materialeudnyttelse hhv. andre former for værdiudvinding af gamle apparater. Samtidig skal affaldssorteringen bidrage til at undgå negative følger for mennesker og miljø, som bortskaffelsen af apparaterne og de muligvis farlige stoffer disse indeholder, kan medføre.

Trotec GmbH

Grebbener Str. 7
D-52525 Heinsberg

☎ +49 2452 962-400

☎ +49 2452 962-200

✉ info@trotec.com

www.trotec.com