

AW 10 S

FI

KÄYTTÖOHJE
ILMANPUHDISTIN



Sisällysluettelo

Käyttöohjetta koskevia tietoja 2

Turvallisuus 2

Tietoa laitteesta 4

Kuljetus ja säilytys 5

Asennus ja sijoittaminen 5

Käyttö 6

Tilattavat lisävarusteet 7

Viat ja häiriöt 7

Huolto 7

Tekninen liite 9

Hävittäminen 9

Käyttöohjetta koskevia tietoja

Symbolit



Varoitus sähköjännitteestä

Tämä symboli viittaa sähköjännitteestä aiheutuviin hengenvaarallisiin ja terveyteen vaikuttaviin vaaroihin.



Varoitus

Signaalisana kuvaa keskimääräistä riskitasoa, jos siltä ei vältytä, voi seurauksena olla kuolema tai vaikea loukkaantuminen.



Varoitus

Signaalisana kuvaa alhaista riskitasoa, jos siltä ei vältytä, voi seurauksena olla vähäinen tai kohtalainen loukkaantuminen.

Huomaa

Signaalisana viittaa tärkeisiin tietoihin (esim. esinevahingot), mutta ei vaaroihin.



Tietoa

Tällä symbolilla varustetut huomautukset ovat sinulle avuksi suorittamaan työt nopeasti ja turvallisesti.



Noudata ohjetta

Tällä symbolilla varustettu huomautus viittaa siihen, että käyttöohjetta on noudatettava.

Käyttöohjeen uusimman version ja EU-vaatimustenmukaisuusvakuutuksen voit ladata seuraavan linkin kautta:

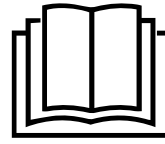

AW 10 S



<https://hub.trotec.com/?id=42937>

Turvallisuus

Lue tämä käyttöohje huolellisesti ennen laitteen käyttöönottoa/käyttöä ja säilytä se aina laitteen välittömässä läheisyydessä!



Varoitus

Lue kaikki turvallisuusohjeet ja muut ohjeet.

Turvallisuusohjeiden ja varoitusten noudattamatta jättäminen voi aiheuttaa sähköiskun, tulipalon ja/tai vakavia vammoja.

Säilytä kaikki turvallisuus- ja muut ohjeet myöhempää käyttöä varten.

Laitetta saavat käyttää 8-vuotiaat ja sitä vanhemmat lapset sekä henkilöt, jotka ovat fyysisesti, henkisesti tai aistitoiminnoiltaan rajoitteisia tai joilla ei ole riittävää tietoa tai kokemusta laitteen käytöstä, mikäli käyttö on valvottua tai heitä on opetettu käyttämään laitetta turvallisella tavalla ja he tiedostavat käyttöön mahdollisesti liittyvät vaarat.

Lapset eivät saa leikkiä laitteella. Lapset eivät saa suorittaa puhdistusta ja huoltoa ilman valvontaa.

- Älä käytä laitetta räjähdysalttiissa tiloissa.
- Älä käytä laitetta syövyttävässä ilmastossa.
- Sijoita laite pystyasentoon ja tukevasti.
- Täytä laite puhtaalla juomavedellä.
- Älä koskaan työnnä esineitä tai raajoja laitteen sisään.
- Älä peitä laitetta käytön aikana, äläkä siirrä sitä.
- Laite ei ole leikkikalua. Säilytä lasten ja eläinten ulottumattomissa. Käytä laitetta vain valvottuna.
- Varmista, että laitteen ulkopuolella olevat sähköjohdot on suojattu vaurioitumiselta (esim. eläimiltä). Älä käytä laitetta koskaan, jos johdot tai verkkoliitäntä ovat vaurioituneet!
- Liitä verkkopistoke määräysten mukaisesti suojattuun pistorasiaan.
- Kun valitset liitäntäkaapelin jatkojohtoa, kiinnitä huomiota laitteen liitäntätehoon, johdon pituuteen ja käyttötarkoitukseen. Rullaa jatkojohto kokonaan auki. Vältä sähköistä ylikuormitusta.

- Irrota laitteen virtajohto pistorasiasta hoito-, huolto- tai korjaustöiden ajaksi tarttumalla pistokkeeseen.
- Katkaise laitteen virta ja irrota virtajohto pistorasiasta, kun laitetta ei käytetä.
- Älä koskaan käytä laitetta, jos pistoke tai virtajohto on vaurioitunut.
Jos laitteen verkkoliitäntäjohto on vaurioitunut, se on vaihdettava valmistajan tai sen huoltoedustajan tai vastaavan pätevän henkilön toimesta, jotta vältetään vaaratilanteet.
Vialliset johdot aiheuttavat vakavan loukkaantumisvaaran.
- Sijoita laite kappaleessa Tekniset tiedot ilmoitettujen sijoitusvaatimusten mukaisesti ottaen huomioon minimietäisyydet seiniin ja esineisiin sekä varastointi- ja käyttöolosuhteet.
- Varmista, että ilman tulo- ja poistoaukot eivät peity.
- Varmista, että ilman tuloaukoissa ei ole likaa ja irtahiukkasia.
- Älä irrota laitteen turvamerkintöjä, tarroja tai etikettejä. Pidä kaikki turvamerkinnot, tarrat ja etiketit luettavassa kunnossa.

Määräystenmukainen käyttö

Käytä laitetta vain huoneilman kosteuttamiseen ja puhdistukseen sisätiloissa teknisiä tietoja noudattaen. Laite soveltuu huoneilman kosteuttamiseen miellyttävän sisäilman aikaansaamiseksi.

Määräystenvastainen käyttö

- Älä sijoita laitetta kostealle tai märälle alustalle.
- Älä aseta esineitä, esim. vaatteita, kuivumaan laitteen päälle.
- Älä käytä laitetta ulkotiloissa.
- Laitteessa ei saa käyttää muita nesteitä kuin puhdasta juomavettä.
- Laitetta ei saa käyttää voimakkaiden epäpuhtauksien poistamiseen ilmasta.
- Laitetta ei saa muuttaa omavaltaisesti.

Henkilöstön pätevyys

Laitetta käyttävien henkilöiden on:

- oltava tietoisia sähkölaitteiden aiheuttamista vaaroista, joita syntyy kosteassa ympäristössä työskennellessä.
- luettava ja ymmärrettävä käyttöohje, erityisesti kappale Turvallisuus.

Huoltotoimenpiteitä, jotka vaativat kotelon avaamista, saavat suorittaa ainoastaan sähkötekniikan ammattilaiset tai Trotec.

Muut vaarat



Varoitus sähköjännitteestä

Sähköosien huoltotöitä saavat suorittaa vain niihin valtuutetut asiantuntijat!



Varoitus sähköjännitteestä

Irrota laite sähköverkosta ennen kaikkia huoltotöitä! Vedä virtajohto pistorasiasta tarttumalla verkkopistokkeeseen.



Varoitus

Tämä laite saattaa aiheuttaa vaaratilanteita, jos sitä käyttää kouluttamaton henkilö tai jos sitä käytetään määräystenvastaisesti! Ota huomioon henkilöstön pätevyys!



Varoitus

Laite ei ole leikkikalua eikä sitä saa jättää lasten ulottuville.



Varoitus

Tukehtumisvaara!
Älä jätä pakkausmateriaalia lojumaan. Se voi olla vaarallinen joutuessaan lasten käsiin.



Varoitus

Jos laite kaatuu, vettä virtaa sen alaosaan.
Irrota laite sähköverkosta kuivakäynnin aiheuttaman laitevaurion välttämiseksi.

Toiminta hätätapauksessa

1. Sammuta laite.
2. Hätätapauksessa laite on irrotettava sähköverkosta: Vedä virtajohto pistorasiasta tarttumalla verkkopistokkeeseen.
3. Älä liitä viallista laitetta sähköverkkoon.

Tietoa laitteesta

Laitteen kuvaus

Laite on yhdistelmälaite ilmanpuhdistukseen, ilmankostutukseen ja hajunpoistoon.

Laite vähentää sekä hajuja että sähköstaattista latausta aiheuttamatta kalkkijäämiä tai märkiä kohtia.

Se sitoo siitepölyn, eläinten karvat ja huonepölyn, ja vähentää sekä hajuja että sähköstaattista latausta aiheuttamatta kalkkijäämiä tai märkiä kohtia.

Laitteen ilmankostutusteho on enintään 400 ml/tunti ja ilmavirta enintään 126 m³/tunti, joten se sopii tilakoolle 25 m² / 63 m³.

Vesisäiliöön mahtuu noin 9 litraa vettä, ja siinä on vesitason ilmaisin. Jos vesisäiliö on tyhjä, kuuluu merkkiääni ja laite kytkeytyy automaattisesti pois päältä.

Anturiohjatun automaattikäytön ansiosta tuulettimen nopeutta voi säätää huoneen ilmankosteuden mukaan. Suhteellinen ilmankosteus näkyy tällöin näytössä.

Automaattikäytön ohella voit valita myös jonkin kolmesta tuulettimen nopeudesta manuaalisesti.

Laite käy tällöin hiljaisella äänellä äänitason ollessa < 40 dB. Lisäksi laitteessa on yötila, joka mahdollistaa laitteen hiljaisen käytön myös yöaikaan.

Laitteen osat

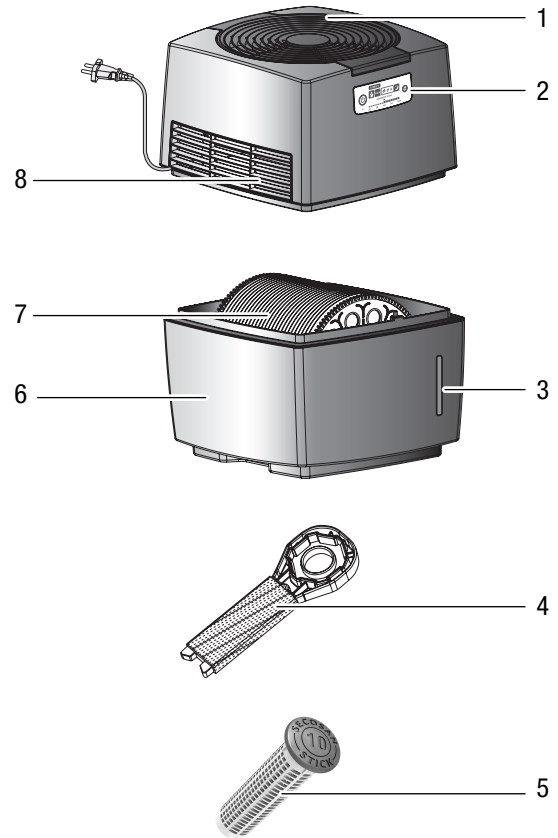

Nro	Nimike
1	Ilman tuloaukko
2	Ohjauspaneeli
3	Vesitason osoitin
4	Easy Kit
5	SecoSan® Stick 10 (vaihtoehtoinen lisävaruste)
6	Vesisäiliö
7	Levykkö
8	Ilman poistoaukko

Kuljetus ja säilytys

Huomaa

Laitte voi vahingoittua, jos säilytät tai kuljetat sitä asiaankuulumattomasti.

Tutustu laitteen kuljetusta ja säilytystä koskeviin tietoihin.

Kuljetus

Ota huomioon seuraavat ohjeet **ennen** jokaista kuljetusta:

- Sammuta laite.
- Vedä virtajohto pistorasiasta tarttumalla verkkopistokkeeseen.
- Tarkista, että laitteen ylä- ja alaosa on liitetty tiiviisti yhteen.
- Nosta laitetta alaosasta.

Ota huomioon seuraavaa laitteen siirtämisen **jälkeen**:

- Sijoita laite siirtämisen jälkeen pystyasentoon.

Säilytys

Ota huomioon seuraavat ohjeet **ennen** jokaista varastointia:

- Tyhjennä ja puhdista vesisäiliö ennen varastointia (katso kappale Huolto).
- Vedä virtajohto pistorasiasta tarttumalla verkkopistokkeeseen.

Kun laitetta ei käytetä, noudata seuraavia säilytysolosuhteita:

- kuivassa paikassa jäätymiseltä ja kuumuudelta suojattuna
- pystysuorassa asennossa pölyltä ja suoralta auringonvalolta suojatussa paikassa
- tarvittaessa peitteellä pölyltä suojattuna

Asennus ja sijoittaminen

Pakkauksen sisältö

- 1 x laite
- 1 x yhdistelmätyökalu Easy Kit
- 1 x ohje

Laitteen purkaminen pakkauksesta

1. Avaa laatikko ja ota laite.
2. Poista laite kokonaan pakkauksesta.
3. Kela virtajohto kokonaan auki. Varmista, ettei virtajohto ole vaurioitunut, äläkä vaurioita sitä auki kelatessasi.

Käyttöönotto

- Ennen kuin otat laitteen uudelleen käyttöön, tarkista virtajohdon kunto. Jos olet epävarma johdon kunnosta, soita asiakaspalveluun.
- Sijoita laite pystyasentoon ja tukevasti.
- Vältä kompastumisvaaraa asettaessasi virtajohtoa tai muita sähkökaapeleita, etenkin jos asetat laitteen keskelle huonetta. Käytä kaapelisuoja.
- Varmista, että jatkojohdot on kelattu kokonaan auki.

Vesisäiliön täyttäminen

1. Nosta laitteen yläosa paikaltaan ja aseta se sivuun.
2. Poista levykön pakkausmateriaali.
3. Nosta levykkö vesisäiliöstä.
4. Poista loput pakkausmateriaalit.
5. Aseta levykkö takaisin laitteeseen.
6. Täytä vesisäiliö puhtaalla juomavedellä.
⇒ Vesisäiliön vesitason osoittimen täyttötasoa ei saa ylittää.
7. Aseta SecoSan® Stick (lisävaruste) vesisäiliön alaosaan.
8. Tarkista, että SecoSan® Stick on riittävällä etäisyydellä levyköstä. Levykön on päästävä pyörimään häiriöttä.
9. Aseta yläosa vesisäiliön päälle.
⇒ Yläosan näytön ja alaosan logon tulee osoittaa samaan suuntaan.
10. Tarkista, että ylä- ja alaosa on liitetty oikein yhteen, sillä muuten laite ei käynnisty.
11. Liitä verkkopistoke määräysten mukaisesti suojattuun pistorasiaan.

Käyttö

Hallintaelementit

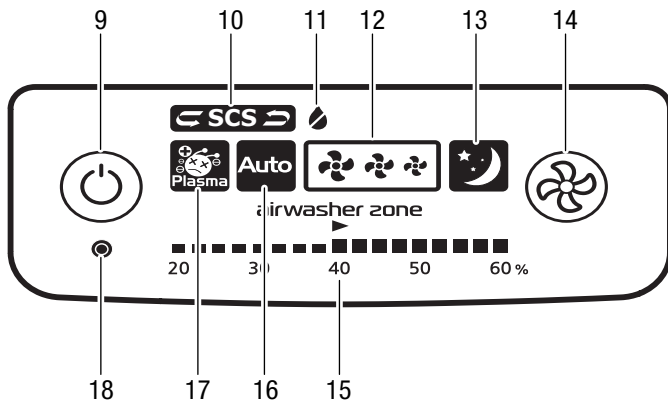

Nro	Nimike	Kuvaus
9	Power-painike	Laitteen kytkeminen päälle ja pois päältä
10	SecoSan® Stick -merkkivalo	Palaa, kun SecoSan® Stick on vaihdettava
11	Vesisäiliö-merkkivalo	Palaa, kun vettä on lisättävä
12	Tuulettimen nopeuden näyttö	Näyttää tuulettimen nopeuden
13	Yötilan merkkivalo	Palaa, kun yötila on aktivoitu
14	Käyttötilan säätäminen -painike	Käyttötilan säätäminen
15	Ilmankosteus-näyttö	Ilmaisee nykyisen ilmankosteuden 60 %:iin saakka, myös silloin, kun laite kytkeytyy pois päältä kosteuden ollessa 50 %. airwasher zone = miellyttävä vyöhyke 40 % – 60 %.
16	Automaattisen/jatkuvan käytön merkkivalo	Palaa, kun laite on automaattikäytössä / jatkuvassa käytössä.
17	Plasmageneraattori-merkkivalo	Palaa, kun plasmageneraattori on aktivoitu
18	Reset-painike SecoSan® Stickille	Painiketta on painettava SecoSan® Stickin vaihtamisen jälkeen SecoSan® Stick -näytön nollaamiseksi

Laitteen kytkentä

Kun laite on otettu käyttöön kappaleen Käyttöönotto mukaisesti, se voidaan käynnistää.

1. Paina Power-painiketta (9).
⇒ Laite kytkeytyy päälle.

Käyttötilan säätäminen

Seuraavassa taulukossa esitellään käyttötilat:

Käyttötila	Kuvaus	Näyttö
Auto	Tuulettimen nopeuden säätäminen on riippuvainen huoneen ilmankosteudesta. Kun 50 % ilmankosteus on saavutettu, laite sammuu. Laite jatkaa käyntiä, kun mitattu ilmankosteus laskee alle 50 %:n.	
Yötila	Laite käy yötilassa. Ohjauspaneelin LED-valo himmenee. Tuuletin käy alimmalla nopeudella. Kun 50 %:n ilmankosteus on saavutettu, laite sammuu. Laite jatkaa käyntiä, kun mitattu ilmankosteus laskee alle 50 %:n.	
Tuuletin maks.	Tuuletin käy maksiminopeudella, ilmankosteudesta riippumatta.	
Tuuletin kesk.	Tuuletin käy keskinopeudella, ilmankosteudesta riippumatta.	
Tuuletin min.	Tuuletin käy alimmalla nopeudella, ilmankosteudesta riippumatta.	

1. Paina Käyttötila-painiketta (14), kunnes haluttu käyttötila on valittuna.

⇒ Vastaava merkkivalo palaa.

Veden täyttö

Vettä on lisättävä, kun Vesisäiliö-merkkivalo (11) palaa.

Huomaa:

Noin viikon käytön jälkeen vesisäiliö on puhdistettava, ennen kuin siihen lisätään puhdasta juomavettä. Lisätietoa vesisäiliön puhdistuksesta löydät kappaleesta Huolto.

1. Paina Power-painiketta (9).
⇒ Laite kytkeytyy pois päältä.
2. Vedä verkkopistoke pistorasiasta.
3. Poista vesisäiliön yläosa.
4. Täytä vesisäiliö puhtaalla juomavedellä.

- ⇒ Vesisäiliön vesitason osoittimen täyttötasoa ei saa ylittää.
- 5. Tarkista, että lisävarusteena saatava SecoSan® Stick on oikeassa kohdassa vesisäiliössä.
- 6. Aseta yläosa vesisäiliön päälle.
 - ⇒ Yläosan näytön ja alaosan logon tulee osoittaa samaan suuntaan.
- 7. Tarkista, että ylä- ja alaosa on liitetty oikein yhteen, sillä muuten laite ei käynnisty.
- 8. Liitä verkkopistoke määräysten mukaisesti suojattuun pistorasiaan.
- 9. Paina *Power*-painiketta (9).
 - ⇒ Laite kytkeytyy jälleen päälle.

Käytöstä poistaminen

- Vedä virtajohto pistorasiasta tarttumalla verkkopistokkeeseen.
- Tyhjennä ja puhdista vesisäiliö.
- Poista mahdollinen SecoSan® Stick.
- Puhdista ylempi ilmasäleikkö kappaleen Huolto mukaisesti.
- Puhdista plasmageneraattori Huolto-kappaleen mukaisesti.
- Varastoi laite Varastointi-kappaleen mukaisesti.

Tilattavat lisävarusteet

Nimike	Tuotenumero
SecoSan® Stick 10	6 100 004 110

Viat ja häiriöt

Laitteen toiminta on tarkastettu monta kertaa valmistuksen aikana. Jos toiminnassa tästä huolimatta ilmenee häiriöitä, tarkista laite seuraavan luettelon mukaan.

Laite ei käynnisty:

- Tarkista verkkoliitäntä.
- Tarkista verkkojohto ja verkkopistoke vaurioiden varalta.
- Tarkista käyttöpaikan sulake.
- Tarkista, että ylä- ja alaosa on liitetty yhteen oikein.
- Odota 10 minuuttia ennen kuin käynnistät laitteen uudelleen. Jos laite ei käynnisty, toimita se sähköisten osien tarkistukseen asiantuntijalle tai yritykselle Trotec.

Vesi valuu ulos:

- Tarkista, onko laite asetettu suoraan ja tukevasti.
- Tarkista laitteen tiiviys.

Huomaa

Odota vähintään 3 minuuttia kaikkien huolto- ja korjaustöiden jälkeen. Käynnistä laite vasta sitten.

Laite ei toimi häiriöttömästi näiden tarkistusten jälkeen?

Ota yhteyttä asiakaspalveluun. Toimita laite tarvittaessa korjattavaksi asiantuntijalle tai yritykselle Trotec.

Huolto

Toimenpiteet ennen huoltoa



Varoitus sähköjännitteestä

Älä koske verkkopistokkeeseen, jos kätesi ovat kosteat tai märät.

- Sammuta laite.
- Vedä virtajohto pistorasiasta tarttumalla verkkopistokkeeseen.

Kotelon puhdistus

Puhdista kotelo kostutetulla, pehmeällä ja nukkaamattomalla liinalla. Varmista, että laitteen sisään ei pääse kosteutta. Varmista, että sähköosat eivät pääse kostumaan. Älä käytä liinan kostuttamiseen voimakkaita puhdistusaineita, kuten puhdistussuihkeita, liuotteita, alkoholipitoisia puhdistusaineita tai hankausaineita.

Ilmasäiliön puhdistaminen ja SecoSan® Stickin (lisävaruste) vaihtaminen

Puhdista vesisäiliö vähintään kerran viikossa ja aina ennen käyttöönottoa ja käytöstä poistoa.

- ✓ Laite on sammutettava ja irrotettava sähköverkosta.
- ✓ Irrota laitteen yläosa.
- 1. Nosta levykkö vesisäiliöstä.
- 2. Poista mahdollinen SecoSan® Stick vesisäiliöstä.
- 3. Tyhjennä loput vedet viemäriin.
- 4. Puhdista vesisäiliön sisäosa miedolla puhdistusaineella.
- 5. Huuhtelee vesisäiliö huolellisesti puhtaalla vedellä.
- 6. Kuivaa säiliön sisäosa nukkaamattomalla liinalla.
- 7. Jos haluat jatkaa SecoSan® Stickin käyttöä, huuhtelee se huolellisesti puhtaalla vedellä.
 - ⇒ SecoSan® Stick tulisi vaihtaa n. 6 kuukauden välein. SecoSan® Stickin LED-valo palaa, kun se täytyy vaihtaa. Hävitä SecoSan® Stick vaihtamisen jälkeen määräysten mukaisesti.
- 8. Aseta (uusi) SecoSan® Stick vesisäiliön nurkkaan. Varmista, että pyörivä levykkö ei juutu kiinni.
- 9. Aseta levykkö takaisin paikoilleen. Tarkista, että levykkö pääsee liikkumaan kunnolla. Aseta SecoSan® Stick tarvittaessa uudelleen paikoilleen, jotta levykkö pääsee pyörimään häiriöttä.
- 10. Täytä vesisäiliö puhtaalla juomavedellä.
- 11. Aseta laitteen yläosa jälleen paikoilleen.

Jos olet vaihtanut SecoSan® Stickin, *SecoSan® Stick* -merkkivalo (10) on nollattava sen jälkeen, kun laite on käynnistetty uudelleen:

- 1. Paina *Reset*-painiketta (18) n. 3 sekunnin ajan sopivalla työkalulla (esim. paperiliittimellä tai hammastikulla).
 - ⇒ *SecoSan® Stick* -merkkivalo (10) sammuu.

Levykön puhdistus

- ✓ Laite on sammutettava ja irrotettava sähköverkosta.
 - ✓ Irrota laitteen yläosa.
1. Jos likaa on vain vähän, vie Easy Kit kahden levyn väliin ja liikuta sitä edestakaisin.

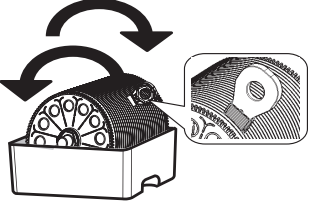

2. Jos likaa on runsaasti, voit purkaa levykön osiin ja puhdistaa sen perusteellisesti:

Levykön purkaminen

1. Nosta levykkö vesisäiliöstä.
2. Avaa sivussa olevat ruuvit Easy Kit -työkalulla tai kolikolla kiertämällä suojusta vastapäivään.

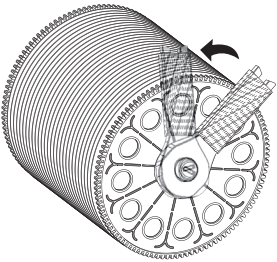

3. Poista suojus.
4. Voit poistaa levyt yksitellen varresta ja puhdistaa ne.

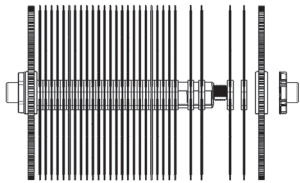

5. Aseta levyt puhdistuksen jälkeen takaisin varteen.
6. Aseta suojus varteen ja kierrä suojus kiinni myötäpäivään.
7. Aseta levykkö takaisin laitteeseen. Tarkista, että levykkö pääsee liikkumaan kunnolla. Aseta SecoSan® Stick tarvittaessa uudelleen paikoilleen, jotta levykkö pääsee pyörimään häiriöttä.
8. Aseta laitteen yläosa jälleen paikoilleen.

Ylemmän ilmastointiverkon puhdistus

Puhdista ylempi ilmastointiverkko, kun se on selvästi likainen.

- ✓ Laite on sammutettava ja irrotettava sähköverkosta.

1. Irrota ylempi ruuvi laitteen takaosasta sopivalla ruuvimeisselillä (ristipää, +).

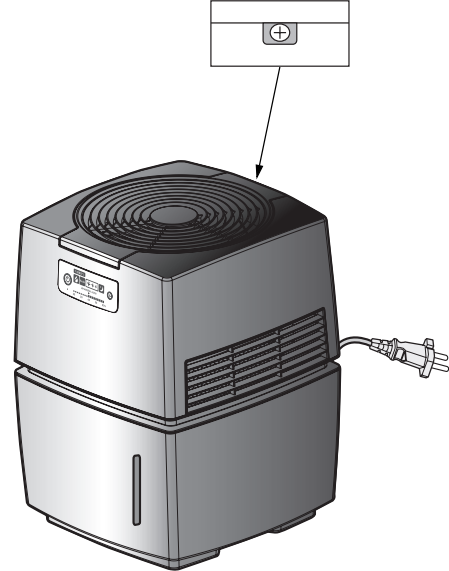

2. Irrota ilmastointiverkko.

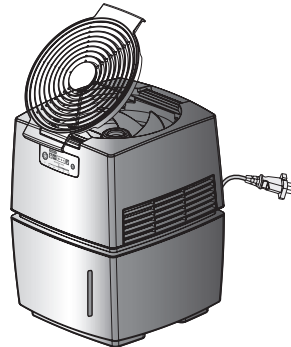

3. Puhdista ilmastointiverkko kostealla, nukkaamattomalla liinalla tai pölynimurilla.

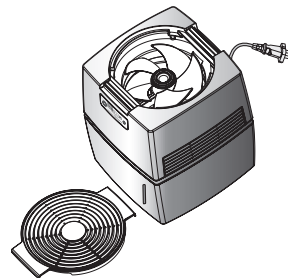

4. Jos tuulettimen lamellit ovat hyvin likaiset, voit poistaa pölyn kuivalla pölypyyhkeellä tai pölynimurilla (alin teho). Varmista, että tuulettimen sisään ei pääse nestettä.
5. Aseta ilmastointiverkko takaisin laitteeseen, kunnes se loksahtaa paikoilleen.
6. Kierrä ruuvi takaisin paikoilleen takaosaan.

Plasmageneraattorin puhdistus

Puhdista plasmageneraattorin elektrodit noin kahden viikon välein.

Käytä puhdistamiseen tavallisia vanupuikkoja. Voit kostuttaa vanupuikon kevyesti vedellä. Pyyhi aina loppuun kuivalla vanupuikolla, jos käytät kosteaa vanupuikkoa.

✓ Laite on sammutettava ja irrotettava sähköverkosta.

1. Irrota ylempi ruuvi laitteen takaosasta sopivalla ruuvimeisselillä (ristipää, +).

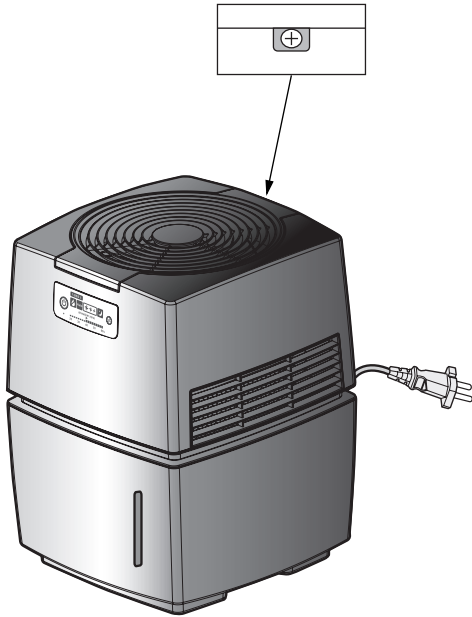

2. Irrota ilmastointiverkko.

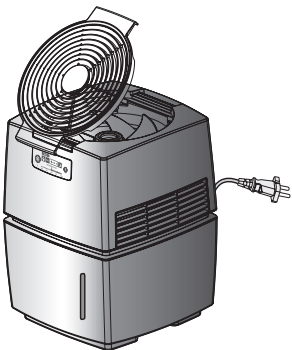

3. Pyyhi vanupuikolla varovasti molempien elektrodien päältä.

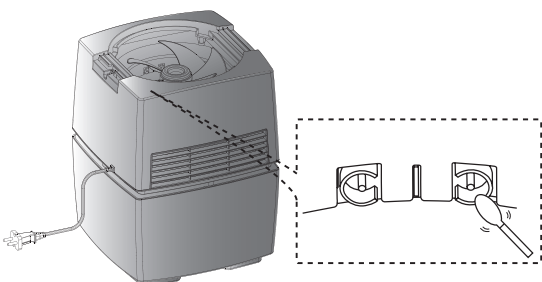

4. Aseta ilmastointiverkko takaisin laitteeseen, kunnes se loksauttaa paikoilleen.
5. Kierrä ruuvi takaisin paikoilleen laitteen takaosaan.

Toimet huollon jälkeen

Kun haluat jatkaa laitteen käyttöä:

- Liitä laite verkkoon työntämällä pistoke pistorasiaan.

Kun et käytä laitetta pitkään aikaan:

- Varastoi laite Varastointi-kappaleen mukaisesti.

Tekninen liite

Tekniset tiedot

Parametri	Arvo
Soveltuu tiloihin, joiden koko on enintään	25 m ² / 63 m ³
Maks. ilmankostutusteho	400 ml/h
Suhteellisen ilmankosteuden näyttö	20 % – 60 %
Ilmamäärä, maks.	126 m ³ /h
Verkkoliitäntä	1/N/PE ~ 220 V / 50–60 Hz
Tehonotto, maks.	11 W
Äänenpainetaso 1 m:n etäisyydessä (enimmäisteho)	32 dB(A)
Vesisäiliö	9 l
Mitat (pituus x leveys x korkeus)	315 x 310 x 390 mm
Paino	6 kg
Vesisuodatin	SecoSan® Stick 10

Hävittäminen



Yliiviivatun roskatynnyrin symboli vanhassa sähkö- tai elektroniikkalaitteessa tarkoittaa, ettei sitä saa hävittää sekajätteen mukana sen käyttöön lopussa. Lähellä sijaitseviin keräyspisteisiin voi maksutta palauttaa vanhoja sähkö- ja elektroniikkalaitteita. Osoitteet saat oman asuinkuntasi jätehuollon kautta. Löydät tietoa myös tarjoamistamme muista palautusmahdollisuuksista verkkosivuiltamme <https://de.trotec.com/shop/>.

Sähkö- ja elektroniikkaromun erillisen keräyksen tarkoituksena on mahdollistaa vanhojen laitteiden kierrätys ja kaikenlainen uusiokäyttö sekä estää laitteiden mahdollisesti sisältämien vaarallisten aineiden haitalliset vaikutukset ympäristölle ja ihmisten terveydelle hävittämisen yhteydessä.

Trotec GmbH

Grebbener Str. 7
D-52525 Heinsberg

☎ +49 2452 962-400

☎ +49 2452 962-200

✉ info@trotec.com

www.trotec.com