

FR

MANUEL D'UTILISATION
STATION MÉTÉO

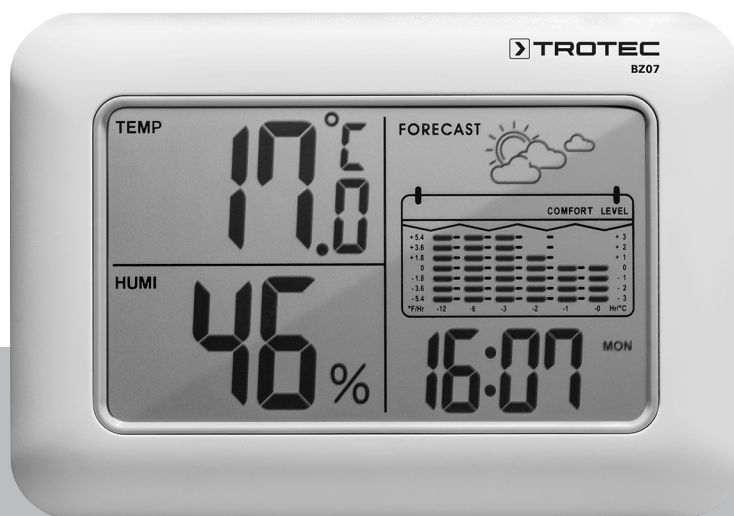

Sommaire

Indications sur le manuel d'utilisation 2

Normes de sécurité 2

Informations sur l'appareil 3

Transport et stockage 5

Utilisation 5

Maintenance et réparation 8

Élimination 8

Vous pouvez télécharger la dernière version du manuel d'utilisation et la déclaration de conformité UE sur le lien suivant :



BZ07



<https://hub.trotec.com/?id=43555>

Indications sur le manuel d'utilisation

Symboles



Avertissement relatif à la tension électrique

Ce symbole indique que la tension électrique cause des risques pour la vie et la santé des personnes.



Avertissement

Cette mention d'avertissement indique un risque moyen qui peut entraîner des blessures graves ou mortelles s'il n'est pas évité.



Attention

Cette mention d'avertissement indique un risque faible qui peut entraîner des blessures bénignes ou moyennes s'il n'est pas évité.

Remarque

Cette mention d'avertissement indique des informations importantes (par ex. dommages matériels), mais aucun danger.



Info

Les indications présentant ce symbole vous aident à exécuter vos tâches rapidement et en toute sécurité.



Observer le mode d'emploi

Les indications présentant ce symbole vous indiquent qu'il est nécessaire de respecter le manuel d'utilisation.

Normes de sécurité

Veillez lire attentivement le présent manuel avant la mise en service ou l'utilisation de l'appareil et conservez-le à proximité immédiate du site d'installation ou de l'appareil même.



Avertissement

Lisez toutes les consignes de sécurité et toutes les instructions.

Le non-respect des consignes de sécurité risque de causer une électrocution, de provoquer un incendie ou de causer des blessures graves.

Conservez toutes les consignes de sécurité et toutes les instructions pour pouvoir vous y reporter ultérieurement.

Les enfants de plus de 8 ans et toute personne ayant des capacités physiques, sensorielles ou mentales réduites ou ne possédant pas l'expérience et/ou les connaissances nécessaires peuvent utiliser l'appareil pour autant qu'ils bénéficient d'une supervision ou ont reçu une instruction adéquate relative à une utilisation sûre de l'appareil et qu'ils ont compris les dangers liés à cette utilisation.

Les enfants ne sont pas autorisés à jouer avec l'appareil. Il est interdit aux enfants d'effectuer le nettoyage et l'entretien de l'appareil sans surveillance.

- N'utilisez pas et ne placez pas l'appareil dans les pièces ou les zones présentant un risque d'explosion.
- N'utilisez pas l'appareil dans les atmosphères agressives.
- Ne plongez pas l'appareil sous l'eau. Ne laissez aucun liquide pénétrer à l'intérieur de l'appareil.
- L'utilisation de l'appareil n'est permise que dans les environnements secs et jamais sous la pluie ou par une humidité relative de l'air supérieure aux conditions admissibles de fonctionnement.
- Protégez l'appareil du rayonnement direct et permanent du soleil.

- Ne retirez aucun signal de sécurité, autocollant ni étiquette de l'appareil. Tous les signaux de sécurité, autocollants et étiquettes doivent être conservés de manière à rester lisibles.
- L'appareil ne doit pas être ouvert.
- Observez les conditions d'entreposage et de fonctionnement (voir « Caractéristiques techniques »).

Utilisation conforme

Utilisez l'appareil uniquement pour mesurer la température et l'humidité relative de l'air à l'intérieur. Veuillez tenir compte des caractéristiques techniques techniques et les respecter.

Pour utiliser l'appareil de manière adéquate, utilisez uniquement les accessoires homologués de Trotec ou les pièces de rechange de Trotec.

Utilisations non conformes prévisibles

Veuillez ne pas utiliser l'appareil à l'extérieur.

N'utilisez pas l'appareil dans les zones présentant un risque d'explosion.

Toute modification constructive, toute transformation ou tout ajout arbitraire au niveau de l'appareil est strictement interdit.

Qualification du personnel

Toute personne utilisant le présent appareil doit :

- avoir lu et compris le manuel d'utilisation, et notamment le chapitre Normes de sécurité.

Risques résiduels



Avertissement relatif à la tension électrique

Risque d'électrocution provoquée par la pénétration de liquide dans le boîtier !

Ne plongez pas l'appareil et les accessoires dans l'eau. Veuillez à éviter la pénétration d'eau ou d'autres liquides dans le boîtier.



Avertissement relatif à la tension électrique

Toute intervention au niveau des composants électriques est à réaliser exclusivement par une entreprise spécialisée !



Avertissement

Danger de suffocation !

Veuillez ne pas laisser traîner les emballages vides. Ils pourraient être dangereux pour les enfants.



Avertissement

L'appareil n'étant pas un jouet, il n'est pas adapté aux enfants.



Avertissement

L'utilisation de l'appareil peut comporter un risque s'il est utilisé par des personnes non compétentes ou en cas d'utilisation non conforme ou non conventionnelle ! Observez les qualifications requises pour le personnel.



Attention

Tenez l'appareil à l'écart de sources de chaleur.

Remarque

N'exposez pas l'appareil à l'humidité ou à des températures extrêmes afin d'éviter de le détériorer.

Remarque

N'utilisez pas de nettoyeurs agressifs, abrasifs ou décapants pour nettoyer l'appareil.

Informations sur l'appareil

Description de l'appareil

La station météo est un appareil de mesure à piles destiné à l'affichage du climat ambiant intérieur.

Il dispose des caractéristiques d'utilisation et des équipements suivants :

- Affichage simultané de la température ambiante, de la tendance météo, de l'indicateur de bien-être, de la courbe de température des 12 dernières heures, de l'humidité relative et de l'heure ou de la date.
- Alarme avec fonction répétition
- Affichage des valeurs minimum et maximum enregistrées de la température et de l'humidité relative
- Affichage en °C ou en °F au choix
- Pied intégré pour le positionnement sur table, encoche pour montage mural

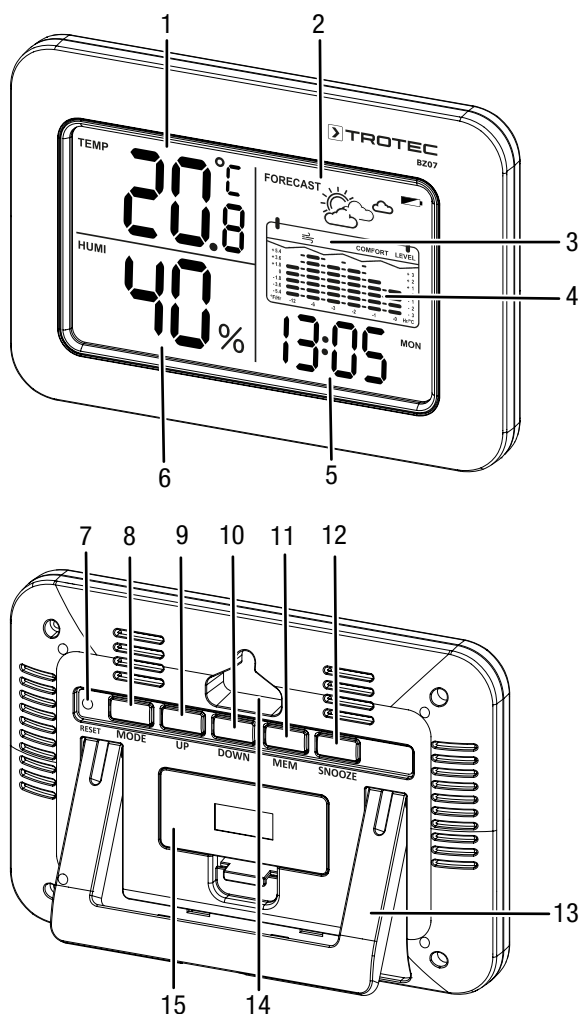
Représentation de l'appareil

N°	Désignation
1	Affichage de la température en °C/°F
2	Affichage de la tendance météo (avec affichage pile)
3	Indicateur de bien-être
4	Courbe de température
5	Affichage de l'heure/de la date et du jour de la semaine
6	Affichage de l'humidité relative
7	Orifice avec touche <i>RESET</i>
8	Touche <i>MODE</i>
9	Touche <i>UP</i>
10	Touche <i>DOWN</i>
11	Touche <i>MEM</i>
12	Touche <i>SNOOZE</i>
13	Pied
14	Encoche pour montage mural
15	Compartiment à piles

Caractéristiques techniques

Paramètre	Valeur
Modèle	BZ07
Numéro d'article	3.510.205.017
Poids (piles incluses)	env. 170 g
Dimensions (longueur x largeur x hauteur)	env. 150 mm x 105 mm x 23 mm
Affichage	LCD monochrome 5"
Alimentation électrique	2 piles 1,5 V type AAA
Humidité relative	
Plage de mesure :	20 % HR à 99 % HR, en dessous de 20 % HR, "LL" est affiché
Précision	de 20 % à 34 % HR : ± 10 % HR de 35 % à 75 % HR : ± 8 % HR de 76 % à 95 % HR : ± 10 % HR
Résolution	1 %
Température de l'air	
Plage de mesure	0 °C à 50 °C ou 32 °F à 122 °F
Précision	±2 °C ou ±3,6 °F
Résolution dans la plage de mesure	0,1 °C/°F
Conditions ambiantes	
Fonctionnement	0 °C à 50 °C ou 32 °F à 122 °F à 90 % HR (sans condensation)
Stockage	0 °C à 50 °C ou 32 °F à 122 °F à 90 % HR (sans condensation)

Composition de la fourniture

- 1 BZ07
- 2 piles 1,5 V AAA
- 1 notice succincte

Transport et stockage

Remarque

L'appareil peut s'endommager si vous le transportez ou l'entreposer de manière inappropriée.

Observez les informations relatives au transport et à l'entreposage de l'appareil.

Transport

Transportez l'appareil au sec et protégé, par exemple dans un sac approprié, afin d'éviter les effets des influences extérieures.

Stockage

Observez les conditions de stockage suivantes lorsque vous n'utilisez pas l'appareil :

- au sec et protégé du gel et de la chaleur
- dans un endroit protégé de la poussière et de l'exposition directe du soleil
- la température de stockage correspond aux valeurs indiquées dans les Caractéristiques techniques
- retirer les piles de l'appareil

Utilisation

Mise en place des piles

Mettez en place deux piles (1,5 V, type AAA) avant la première utilisation de l'appareil. À cette fin, procédez de la manière suivante :

1. Ouvrez le compartiment à piles (15) situé au dos de l'appareil.
2. Insérez les piles dans l'appareil en respectant la polarité (+/-).

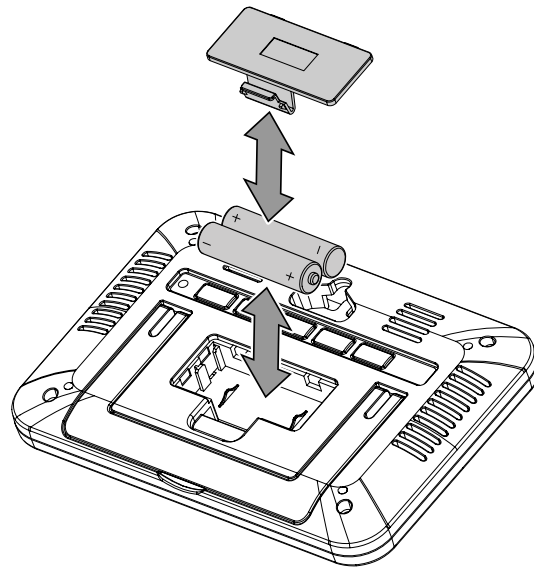

3. Refermez le compartiment à piles (15).
⇒ L'écran s'allume et un signal acoustique retentit.

Passage de l'affichage de l'heure à celui de la date et à celui de l'heure d'alarme

En appuyant sur la touche *MODE* (8), vous pouvez faire passer l'affichage (5) de l'heure (mode heure, 16) à l'affichage de la date (mode date, 17) et, en appuyant encore une fois sur la touche *MODE* (8), à celui de l'heure d'alarme (mode alarme, 18).

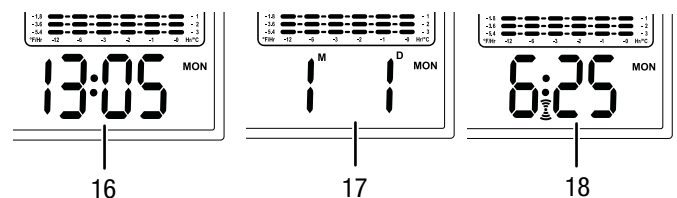

N°	Désignation
16	Mode heure
17	Mode date
18	Mode alarme

Définition du format de l'heure

Pour l'heure, vous pouvez choisir entre un affichage 12 heures et un affichage 24 heures. Avec l'affichage 12 heures, la mention *PM* apparaît, l'après-midi, à l'écran (5). Pour définir le format de l'heure, procédez de la manière suivante :

1. Appuyez sur la touche *UP* (9) et maintenez-la pressée pendant environ 2 secondes.
⇒ L'affichage de l'heure passe alors à l'autre format.



Info

Si, au cours des réglages suivants, aucune touche n'est pressée pendant une période de plus de 8 secondes, le système quitte le mode réglage et retourne à l'affichage de l'heure.

Réglage de l'heure

Pour régler l'heure, procédez de la manière suivante :

- ✓ Vous êtes en mode heure (16).
1. Appuyez sur la touche *MODE* (8) et maintenez-la pressée pendant environ 4 secondes.
⇒ L'affichage des heures commence à clignoter.
 2. Appuyez sur la touche *UP* (9) ou la touche *DOWN* (10) afin d'amener l'affichage des heures à la valeur correcte. Les heures défilent plus vite si vous gardez la touche appuyée.
 3. Une fois l'heure correctement réglée, appuyez de nouveau sur la touche *MODE* (8) pour passer à l'affichage des minutes.
⇒ L'affichage des minutes commence à clignoter.
 4. Appuyez sur la touche *UP* (9) ou la touche *DOWN* (10) afin d'amener l'affichage des minutes à la valeur correcte. Les minutes défilent plus vite si vous gardez la touche appuyée.
 5. Une fois les minutes correctement réglées, appuyez de nouveau sur la touche *MODE* (8) pour quitter le mode.

Réglage de la date et du jour de la semaine



Pour régler la date et le jour de la semaine, procédez de la manière suivante :

1. Appuyez sur la touche *MODE* (8) pour passer en mode date (17).
2. Appuyez de nouveau sur la touche *MODE* (8) et maintenez-la pressée pendant environ 4 secondes.
⇒ L'affichage de la date passe à celui de l'année et commence à clignoter.
3. Appuyez sur la touche *UP* (9) ou la touche *DOWN* (10) afin d'amener l'affichage de l'année à la valeur correcte. Les années défilent plus vite si vous gardez la touche appuyée.
4. Une fois l'année correctement réglée, appuyez de nouveau sur la touche *MODE* (8) pour passer à l'affichage du mois.
⇒ L'affichage du mois (affichage *M*) commence à clignoter.
5. Appuyez sur la touche *UP* (9) ou la touche *DOWN* (10) afin d'amener l'affichage du mois à la valeur correcte. Les mois défilent plus vite si vous gardez la touche appuyée.



6. Une fois le mois correctement réglé, appuyez de nouveau sur la touche *MODE* (8) pour passer à l'affichage du jour.
⇒ L'affichage du jour (affichage *D*) commence à clignoter.
7. Appuyez sur la touche *UP* (9) ou la touche *DOWN* (10) afin d'amener l'affichage du jour à la valeur correcte. Les jours défilent plus vite si vous gardez la touche appuyée.
⇒ Le jour de la semaine est réglé automatiquement.
8. Une fois le jour correctement réglé, appuyez de nouveau sur la touche *MODE* (8) pour quitter le mode.
⇒ L'écran indique pendant environ 8 secondes la date définie, puis retourne à l'affichage de l'heure.

Réglage de l'alarme

Pour régler l'heure de l'alarme, procédez de la manière suivante :

1. Appuyez sur la touche *MODE* (8) pour passer en mode alarme (18).
⇒ Le symbole alarme  apparaît à l'écran et l'heure de l'alarme s'affiche.
2. Appuyez de nouveau sur la touche *MODE* (8) et maintenez-la pressée pendant environ 4 secondes.
⇒ L'affichage des heures et le symbole alarme  commencent à clignoter.
3. Appuyez sur la touche *UP* (9) ou la touche *DOWN* (10) afin d'amener l'affichage des heures à la valeur correcte. Les heures défilent plus vite si vous gardez la touche appuyée.
4. Une fois l'heure correctement réglée, appuyez de nouveau sur la touche *MODE* (8) pour passer à l'affichage des minutes.
⇒ L'affichage des minutes et le symbole alarme  commencent à clignoter.
5. Appuyez sur la touche *UP* (9) ou la touche *DOWN* (10) afin d'amener l'affichage des minutes à la valeur correcte. Les minutes défilent plus vite si vous gardez la touche appuyée.
6. Une fois les minutes correctement réglées, appuyez de nouveau sur la touche *MODE* (8) pour quitter le mode.
⇒ L'écran indique pendant environ 8 secondes l'heure définie pour l'alarme, puis retourne à l'affichage de l'heure.

Activation / désactivation de la fonction alarme

1. Alors que l'heure est affichée, appuyez brièvement sur la touche *UP* (9).
⇒ Le symbole alarme  apparaît de manière permanente à l'écran entre les heures et les minutes. La fonction alarme est activée.
2. Appuyez de nouveau sur la touche *UP* (9) pour désactiver la fonction alarme.
⇒ Le symbole alarme  n'est plus affiché et la fonction alarme est désactivée.

Arrêt de l'alarme

Lorsque l'alarme retentit, vous pouvez l'arrêter en appuyant sur une touche quelconque à l'exception de la touche *SNOOZE* (12).

Remarque :

Si aucune touche n'est pressée, l'alarme s'arrête automatiquement au bout de 2 minutes.

Fonction répétition

L'appareil est doté d'une fonction répétition qui vous permet d'arrêter tout d'abord l'alarme. Celle-ci retentit de nouveau au bout de 8 minutes environ :

- Pendant que l'alarme retentit, appuyez sur la touche *SNOOZE* (12).
⇒ L'alarme s'arrête et le symbole de répétition clignote.
- Lorsque l'alarme se fait de nouveau entendre au bout de 8 minutes environ, vous pouvez utiliser encore la répétition en appuyant sur la touche *SNOOZE* (12).
- Vous pouvez désactiver la répétition en appuyant, pendant que la fonction est en cours, sur une touche quelconque à l'exception de la touche *SNOOZE* (12).
⇒ Le symbole répétition disparaît et la fonction répétition est désactivée.

Tendance météo

L'appareil dispose d'un affichage de la tendance météo (2), laquelle est représentée au moyen de 4 symboles :

- « Ensoleillé » (19)
- « Légèrement nuageux » (20)
- « Nuageux » (21)
- « Pluie » (22)

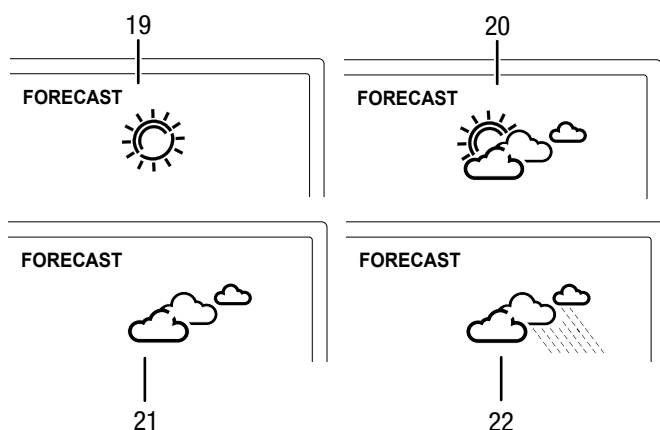

Info

L'appareil n'est pas équipé d'un capteur de pression atmosphérique. La tendance météo est basée sur l'évolution de l'humidité relative. Si l'humidité relative varie de plus de $\pm 5\%$ en l'espace d'une heure, l'affichage de la tendance météo est modifié en conséquence. Lorsque l'humidité relative est inférieure à 40 %, le symbole de temps ensoleillé (19) est affiché. Si elle est supérieure à 80 %, c'est le symbole de pluie (22) qui s'affiche.

Indicateur de bien-être

L'appareil dispose d'un indicateur de bien-être (3), lequel est représenté au moyen de 3 symboles :

- * Sec
- ⇒ Agréable
- ∞ Humide

L'affectation dans les trois catégories a lieu au moyen d'une combinaison de la température et de l'humidité relative. Les critères suivants sont appliqués :

- Si l'humidité relative est inférieure à 40 %, et quelle que soit la température, le symbole * (sec) est affiché.
- Lorsque l'humidité relative se trouve entre 40 et 70 % alors que la température est entre 20 et 25 °C, le symbole ⇒ (agréable) s'affiche.
- Si l'humidité relative est supérieure à 70 %, et quelle que soit la température, le symbole ∞ (humide) est affiché.
- Si l'humidité relative est entre 40 et 70 % et la température en-dehors de la plage 20-25 °C, aucun symbole n'est affiché.

Courbe de température

L'appareil indique en permanence l'évolution de la température au cours des 12 dernières heures sur une plage de $\pm 3\text{ °C}$ max. (4). Un trait représente une variation de 1 °C ou 1,8 °F.

Affichage des valeurs maximum et minimum

L'appareil enregistre les valeurs les plus élevées et les plus faibles de la température et de l'humidité relative. Ces valeurs peuvent être affichées en appuyant sur la touche *MEM* (11) :

- Appuyez une fois brièvement sur la touche *MEM* (11) afin d'afficher les valeurs maximum.
⇒ Les valeurs maximum sont affichées accompagnées du symbole *MAX*.
- Appuyez de nouveau brièvement sur la touche *MEM* (11) afin d'afficher les valeurs minimum.
⇒ Les valeurs minimum sont affichées accompagnées du symbole *MIN*.
- Appuyez de nouveau sur la touche *MEM* (11) pour quitter le mode.

Choix de l'unité d'affichage des températures °C ou °F

Appuyez brièvement sur la touche *DOWN* (10) pour faire passer l'unité d'affichage des températures de °C à °F ou vice-versa.

Réinitialisation du système

Vous pouvez restaurer la configuration initiale de l'appareil. À cette fin, il vous faut appuyer sur la touche *RESET* (7), au moyen d'un objet pointu, à travers l'orifice.

Maintenance et réparation

Remplacement des piles

Les piles doivent être remplacées lorsque le symbole pile apparaît dans l'affichage de la tendance météo (2) ou lorsque l'affichage devient incomplet, voire disparaît complètement. Voir le chapitre « Utilisation ».

Nettoyage

Nettoyez l'appareil avec un chiffon humide, doux et non pelucheux. Veillez à ce qu'aucune humidité ne pénètre dans le boîtier. N'utilisez pas d'aérosol, de solvant, de nettoyant à base d'alcool ni de produit abrasif pour nettoyer l'appareil, mais uniquement un chiffon imbibé d'eau claire.

Dépannage

Veillez ne pas modifier l'appareil, ni monter des pièces de rechange. Veuillez vous adresser au fabricant pour faire dépanner ou contrôler l'appareil.

Élimination



Le pictogramme représentant une poubelle barrée, apposé sur un appareil électrique ou électronique, signifie que celui-ci ne doit pas être éliminé avec les ordures ménagères. Des points de collecte gratuits pour les appareils électriques ou électroniques usagés sont à votre disposition à proximité de chez vous. Les autorités de votre ville ou de votre commune peuvent vous en fournir les adresses. Pour de nombreux pays de l'UE, vous trouverez sur la page Internet <https://hub.trotec.com/?id=45090> des informations sur d'autres possibilités de prise en charge. Sinon, adressez-vous à une entreprise homologuée dans votre pays pour le recyclage et l'élimination des appareils électriques usagés.

La collecte séparée des appareils électriques et électroniques usagés permet leur réutilisation éventuelle, le recyclage des matériaux constitutifs et les autres formes de recyclage tout en évitant les conséquences négatives pour l'environnement et la santé des produits dangereux qu'ils sont susceptibles de contenir.



Les piles usagées et les batteries ne doivent pas être jetées avec les ordures ménagères, mais être éliminées conformément à la directive européenne 2006/66/CE DU PARLEMENT ET DU CONSEIL EUROPEEN du 6 septembre 2006 relative aux piles, aux piles rechargeables, aux accumulateurs et aux batteries. Veuillez éliminer les piles et les batteries conformément aux dispositions légales en vigueur.

Trotec GmbH

Grebener Str. 7
D-52525 Heinsberg

☎ +49 2452 962-400

☎ +49 2452 962-200

✉ info@trotec.com

www.trotec.com